



# Faire de bonnes affaires avec la Replantation du cacaoyer

Référentiel Technico-Economique

pour la Replantation du cacaoyer au Cameroun

<b>Nom</b>	
<b>Commune / Village</b>	
<b>Numéro de téléphone</b>	

Mise en oeuvre par

**giz** Deutsche Gesellschaft  
für Internationale  
Zusammenarbeit (GIZ) GmbH

## Participation aux séances de vulgarisation

<b>Sessions</b>	<b>Date</b>	<b>Approuvé par AVZ</b>
Méthode de replantation Choisir et préparer la parcelle Faire le piquetage		
Planter les rejets/plants de plantain Choisir les bons plants de cacaoyers Trouaison et plantation de cacaoyers		
Fertilisation et entretien de la plantation		
Traitements phytosanitaires et utilisation sécurisée des produits phytosanitaires		
Taille		

## Sommaire

---

1.	Le calendrier de replantation .....	5
2.	Connaître la superficie de sa parcelle .....	6
3.	Choisir la cacaoyère à replanter .....	7
4.	Méthode de replantation .....	8
5.	Préparer la parcelle: Abattage/défrichage .....	9
6.	Faire le piquetage .....	10
7.	Planter les rejets/plants de bananier plantain .....	11
8.	Acheter les bons plants de cacaoyers .....	12
9.	Acheter l'engrais minéral .....	13
10.	Faire la trouaison pour les cacaoyers .....	14
11.	Planter les cacaoyers.....	15
12.	Dosage de l'engrais « spécial cacao croissance » .....	17
13.	Appliquer l'engrais minéral «spécial cacao croissance» .....	18
14.	Faire la taille des jeunes arbres .....	19
15.	Désherbage.....	20
16.	Faire la récolte sanitaire.....	21
17.	Utiliser les pesticides en toute sécurité.....	22
18.	Appliquer les fongicides .....	24
19.	Les fongicides homologués contre la pourriture brune.....	25
20.	Lutter contre les insectes .....	26
21.	Récolter le plantain et le cacao.....	27
22.	Gérer l'argent .....	28
23.	Qui fait la meilleure affaire? .....	29
24.	Scolariser les enfants.....	33
25.	Les contacts des fournisseurs d'intrants.....	35

## Le succès se planifie!

Bonjour!

Je m'appelle Atangana.

Je suis camerounais et cultivateur de cacao.

Ma cacaoyère est vieille avec des arbres de plus de 25 ans. J'ai décidé de replanter, parce que je veux obtenir un bon rendement et gagner beaucoup d'argent.

Pour y arriver j'utilise les Bonnes Pratiques Agricoles.

Pour bien réussir avec la replantation, je planifie mes activités suivant le calendrier cultural.

Dans ce livret, je vous raconte mes secrets sur les Bonnes Pratiques Agricoles avec la replantation du cacaoyer.

Suivez-moi sur les prochaines pages pour les connaître.





# 1. Le calendrier de replantation

Travaux à faire sur quatre années	Jan	Fév	Mars	Avril	Mai	Juin	Juil	Août	Sept	Oct	Nov	Déc
<b>1<sup>ère</sup> Année</b>												
Choisir la parcelle et la méthode de replantation	<input type="checkbox"/>											
Préparer la parcelle		<input type="checkbox"/>										
Faire le piquetage			<input type="checkbox"/>	<input type="checkbox"/>								
Faire la trouaison				<input type="checkbox"/>	<input type="checkbox"/>							
Acheter les plants et l'engrais					<input type="checkbox"/>							
Planter le plantain et les cacaoyers					<input type="checkbox"/>	<input type="checkbox"/>						
<b>1<sup>ère</sup>, 2<sup>ème</sup>, 3<sup>ème</sup> et 4<sup>ème</sup> Année</b>												
Désherbage				<input type="checkbox"/>	<input type="checkbox"/>		<input type="checkbox"/>	<input type="checkbox"/>	<input type="checkbox"/>	<input type="checkbox"/>		
Fertiliser						<input type="checkbox"/>			<input type="checkbox"/>			
Lutter contre les insectes	<input type="checkbox"/>	<input type="checkbox"/>					<input type="checkbox"/>	<input type="checkbox"/>				
Lutter contre la pourriture brune							<input type="checkbox"/>	<input type="checkbox"/>				
<b>A partir de la 2<sup>ème</sup> Année</b>												
Récolte sanitaire				<input type="checkbox"/>	<input type="checkbox"/>		<input type="checkbox"/>	<input type="checkbox"/>		<input type="checkbox"/>	<input type="checkbox"/>	
Récolter									<input type="checkbox"/>	<input type="checkbox"/>	<input type="checkbox"/>	<input type="checkbox"/>
<b>A partir de la 3<sup>ème</sup> Année</b>												
Faire la taille	<input type="checkbox"/>	<input type="checkbox"/>										

## 2. Connaître la superficie de sa parcelle

J'ai mesuré mon champ. Il mesure un hectare. Ce qui équivaut à 10.000 mètres carrés (m<sup>2</sup>).

Pour connaître la superficie de votre parcelle :

il faut mesurer		faire la multiplication qui donne la superficie en m <sup>2</sup>
Longueur de votre parcelle en mètres	Largeur de votre parcelle en mètres	
		

On divise la superficie en m<sup>2</sup> par 10.000 pour connaître son équivalent en hectare.

<b>Attention:</b> Toutes les quantités de semences, d'engrais et de pesticides que je vous donne sont pour un hectare.	Si votre parcelle a	il faut multiplier les quantités par
	500 m <sup>2</sup>	0,05
	1000 m <sup>2</sup>	0,10
	2.000 m <sup>2</sup>	0,20
	3.000 m <sup>2</sup>	0,30
	4.000 m <sup>2</sup>	0,40
	5.000 m <sup>2</sup>	0,50
	6.000 m <sup>2</sup>	0,60
	7.000 m <sup>2</sup>	0,70
	8.000 m <sup>2</sup>	0,80
9.000 m <sup>2</sup>	0,90	

### 3. Choisir la cacaoyère à replanter

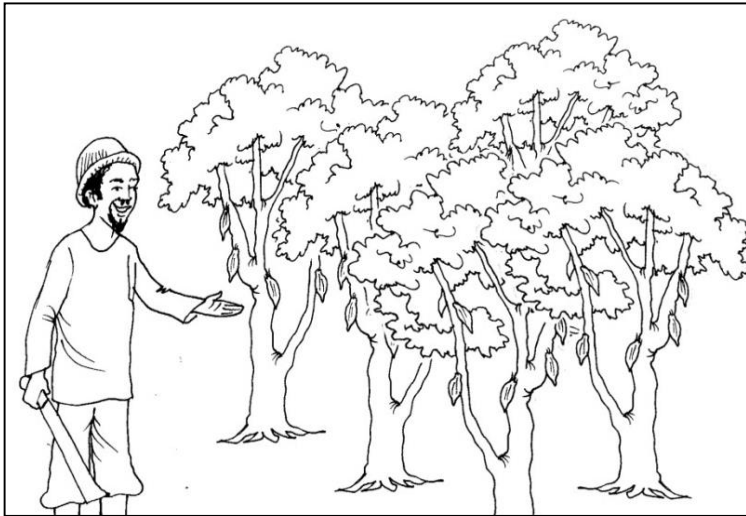

A la fin de la dernière grande récolte, j'ai décidé de replanter, pour les raisons suivantes:

- Ma plantation est âgée : son âge dépasse 25 ans ;
- Il y a trop de morts et le nombre de pieds encore vivants ne dépasse pas 700 à 800 par ha ;
- le rendement est faible : autour de 350 à 350 kg/ha, malgré les entretiens que j'apporte.

La part de la plantation que je veux replanter mesure un hectare.

#### 1<sup>ère</sup> Année

Jan	Fév	Mars	Avril	Mai	Juin	Juil	Août	Sept	Oct	Nov	Déc
<input type="checkbox"/>											

## 4. Méthode de replantation

Je fais la replantation de manière progressive. Il y a deux méthodes pour faire cela :

**La replantation par portion de parcelle :** je divise ma plantation en 4 parcelles égales. Je coupe tous les vieux cacaoyers de la parcelle 1. Je plante les arbres d'ombrage (plantain) en lignes avec un écartement de 3m x 3m. Après je plante le cacaoyer en quinconce aussi avec les écartements de 3m x 3m. Au bout de quatre (4) ans j'aurai rajeuni entièrement ma cacaoyère.

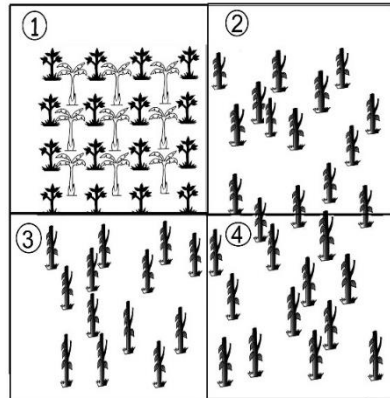

Méthode par Portions de Parcelles

**La replantation par bandes alternées :** je replante 3 lignes successives de jeunes cacaoyers en quinconce associées aux plants d'ombrage (bananier plantain) et je saute 2 lignes de vieux cacaoyers. Cela me permet de gérer l'ombrage. Au bout de 3 ans, j'ai entièrement replanté ma parcelle.

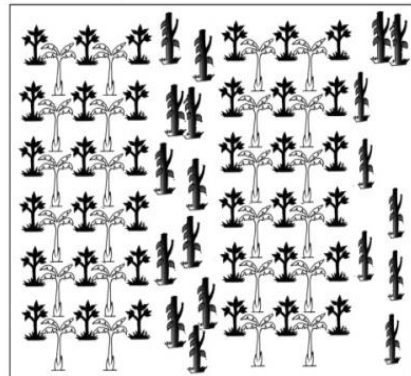

Méthode par Bandes alternées

**J'ai choisi la replantation par portion.**

**Je plante le cacaoyer et le plantain en 1<sup>ère</sup> année. Ma cacaoyère est sous couvert végétal qui procure l'ombrage. Le travail décrit dans la suite concerne une seule bande. Je continue avec les autres bandes au cours des années suivantes.**



## 5. Préparer la parcelle: Abattage/défrichage



J'abats les vieilles tiges de cacaoyer dans la parcelle ou je vais faire la replantation et je défriche.

Je le fais au mois de février.

**1<sup>ère</sup> Année**

Jan	Fév	Mars	Avril	Mai	Juin	Juil	Août	Sept	Oct	Nov	Déc
	<input type="checkbox"/>										

## 6. Faire le piquetage

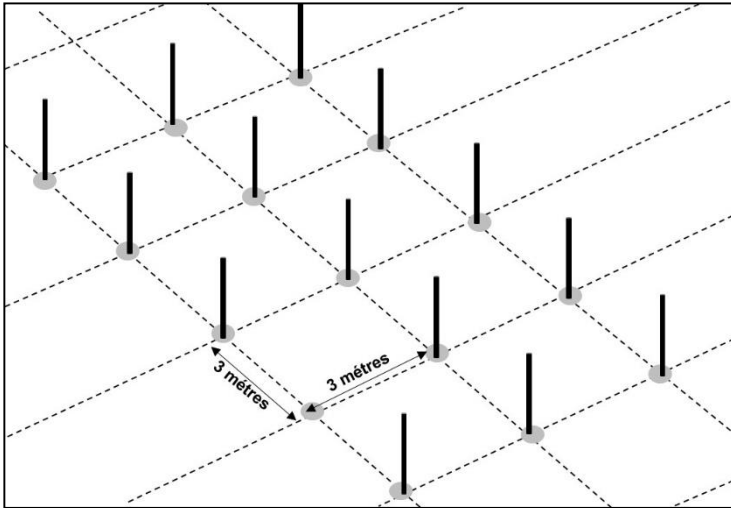

Je piquette les emplacements des trous de plantation. La **distance entre les piquets est toujours de 3 mètres**. Comme cela, j'aurai 1.111 pieds à l'hectare.

Je mets les piquets sur les interlignes des anciens pieds de cacaoyers.

Je le fais entre mars et avril.

### 1ère année

Jan	Fév	Mars	Avril	Mai	Juin	Juil	Août	Sept	Oct	Nov	Déc
		<input type="checkbox"/>	<input type="checkbox"/>								

## 7. Planter les rejets/plants de bananier plantain

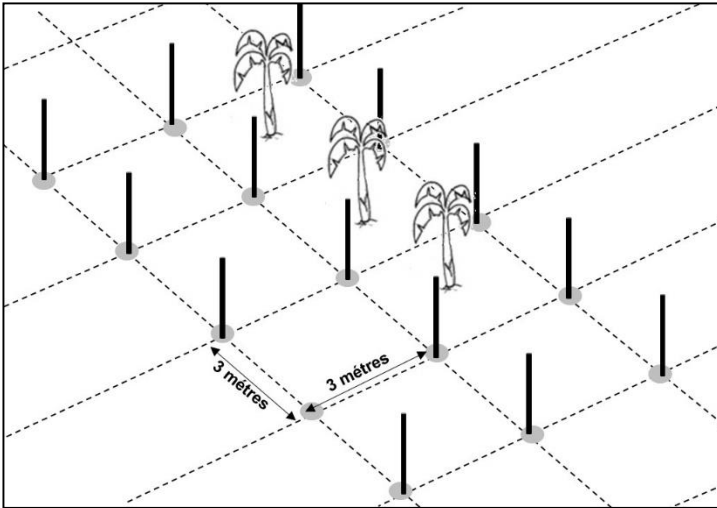

Je plante les rejets/plants de bananier pour donner de l'ombre à mes jeunes cacaoyers et leur permettre de bien pousser. Je les plante entre avril et juin, quand les pluies ont bien commencé.

Je plante les rejets/plants de bananier à une distance de 3 m entre les lignes et 3 m entre les plants et sur les interlignes de cacaoyers.

Voici ce que je fais :

- Entre 4 piquets, je creuse un trou de 40 cm sur tous les côtés ;
- Dans chaque trou, je plante un rejet de bananier.

### 1<sup>ère</sup> Année

Jan	Fév	Mars	Avril	Mai	Juin	Juil	Août	Sept	Oct	Nov	Déc
			<input type="checkbox"/>	<input type="checkbox"/>	<input type="checkbox"/>						

## 8. Acheter les bons plants de cacaoyers

J'utilise seulement les plants sélectionnés issus des semences hybrides provenant d'un champ semencier bien entretenu.

Les variétés de cacao de l'IRAD de la SODECAO et du PSCC, résistent mieux à la pourriture brune et commencent à produire 2 ans après la plantation.

Avec les bonnes pratiques agricoles, les arbres adultes peuvent donner des rendements d'au moins 1.200 kg/ha.

Je choisis les plants de cacaoyers vigoureux.

Pour un hectare j'ai besoins 1.111 plants.

Je me les procure chez les pépiniéristes agréés au mois de mai.

### 1<sup>ère</sup> Année

Jan	Fév	Mars	Avril	Mai	Juin	Juil	Août	Sept	Oct	Nov	Déc
				<input type="checkbox"/>							

## 9. Acheter l'engrais minéral



Avec la fertilisation, mes cacaoyers seront forts et produiront beaucoup.

J'achète l'engrais minéral «spécial cacao croissance» uniquement dans les magasins et boutiques agréés pour être sûr de la qualité des engrais.

J'achète les engrais entre avril et mai de chaque année. Voici les besoins par an :

	Année 1	Année 2	Année 3	Année 4
Sacs à 50kg	1,5	3	6	9

### Chaque année

Jan	Fév	Mars	Avril	Mai	Juin	Juil	Août	Sept	Oct	Nov	Déc
			<input type="checkbox"/>	<input type="checkbox"/>							

## 10. Faire la trouaison pour les cacaoyers

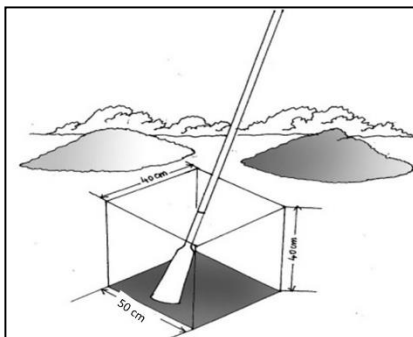
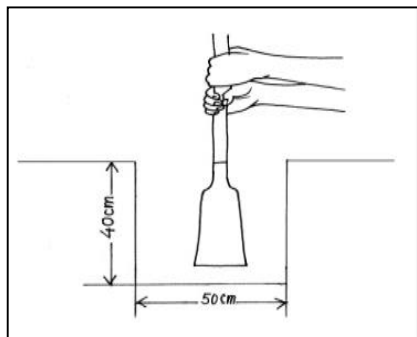

Je creuse, à l'emplacement des piquets, des trous de 40 cm de profondeur, 40 cm de longueur et 50 cm de large.

Je fais des trous profonds pour permettre aux plants de cacaoyer de mieux s'enraciner pour résister aux vents.

Je mets la terre noire de surface d'un côté et celle de profondeur de l'autre lorsque je creuse les trous.

Je creuse les trous dès les premières pluies, entre les mois d'avril et mai de chaque année.

### Chaque année

Jan	Fév	Mars	Avril	Mai	Juin	Juil	Août	Sept	Oct	Nov	Déc
			<input type="checkbox"/>	<input type="checkbox"/>							

## 11. Planter les cacaoyers

Je plante en saison de pluies de Mai en Juin. Voici ce que je fais :

1. Je mets d'abord la terre noire de surface dans le trou car elle contient la nourriture pour les jeunes racines du plant.

2. J'ouvre le sachet en bas

3. Je place le plant en sachet au milieu du trou pour que toutes les racines du plant se développent bien.

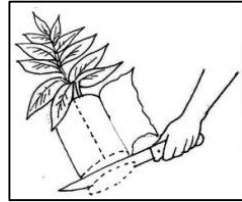

4. J'enlève soigneusement le sachet pour maintenir le terreau autour du plant et éviter de blesser les racines.

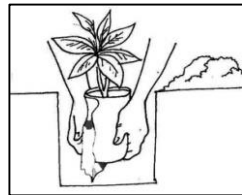

5. Je retire soigneusement le sachet pour un bon développement des racines.

6. Je remplis le trou avec le reste de la terre pour maintenir le plant droit.

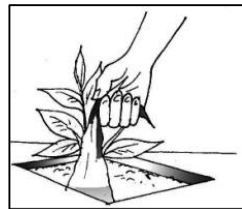

7. J'appuie légèrement le sol pour maintenir le plant solidement dans le sol.

8. Je mets la paille autour du plant, en aménageant un abri temporaire de feuilles de palmier. L'abri de feuilles de palmier sera maintenu jusqu'à ce que le cacaoyer ait de nouvelles feuilles.

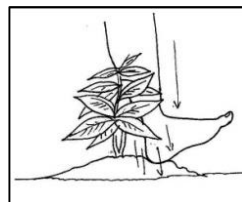

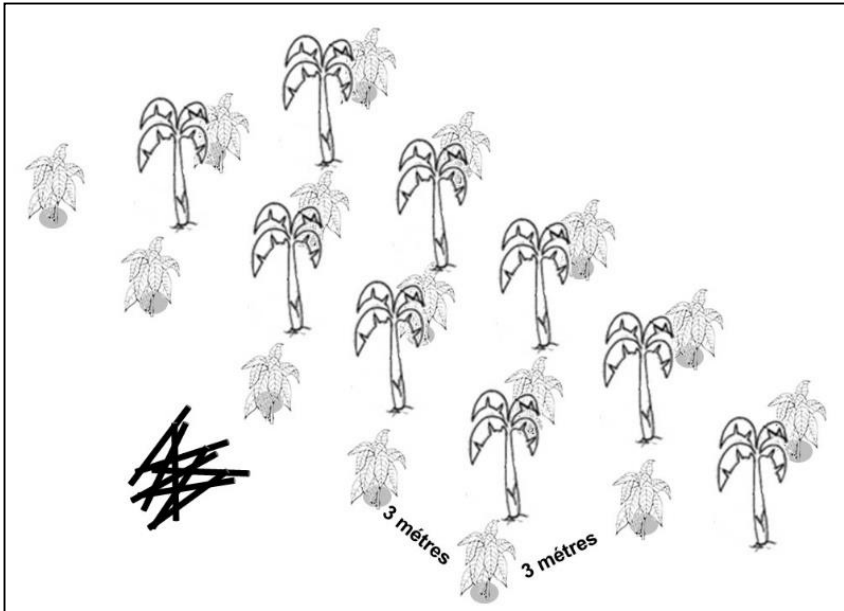

**1<sup>ère</sup> Année**

Jan	Fév	Mars	Avril	Mai	Juin	Juil	Août	Sept	Oct	Nov	Déc
				<input type="checkbox"/>	<input type="checkbox"/>						



## 12. Dosage de l'engrais « spécial cacao croissance »

L'engrais coûte chère. Pour ne pas perdre d'argent et pour avoir les meilleurs effets, j'applique la bonne quantité recommandée.

Pour mesurer le bon dosage, j'utilise une boîte de sardine.

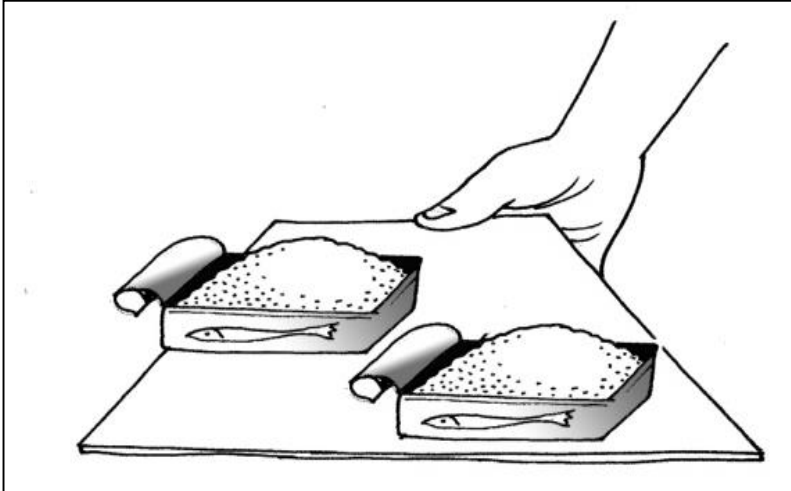

Voici les mesures

---

**1 boîte de sardine bien remplie = 150 g d'engrais  
« spécial cacao croissance ».**

---

**2 boîtes, c'est 300 g d'engrais**

---

### 13. Appliquer l'engrais minéral « spécial cacao croissance »

Chaque année, j'applique l'engrais minéral « spécial cacao croissance » dans ma plantation. Je le fais en juin et en septembre. J'applique l'engrais en couronne comme suit :

#### 1<sup>ère</sup> et 2<sup>ème</sup> Année

- 1 boîte en juin
- 1 boîte en septembre

La dose par pied est 2 fois 150 g appliquée à 30 cm du pied

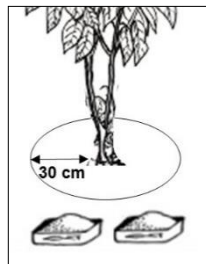

#### 3<sup>ème</sup> Année

- 2 boîtes en juin
- 2 boîtes en septembre

La dose par pied est 2 fois 300 g appliquée à 60 cm du pied

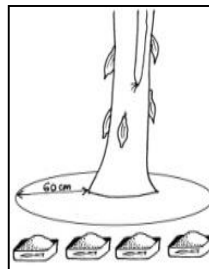

#### 4<sup>ème</sup> Année

- 2 boîtes en juin
- 2 boîtes en septembre

La dose par pied est 2 fois 300 g appliqué à 100 cm du pied

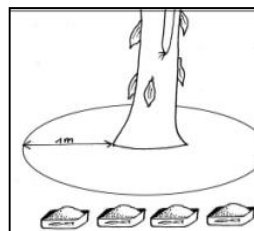

#### 1<sup>ère</sup>, 2<sup>ème</sup>, 3<sup>ème</sup> et 4<sup>ème</sup> Année

Jan	Fév	Mars	Avril	Mai	Juin	Juil	Août	Sept	Oct	Nov	Déc
					☐			☐			

## 14. Faire la taille des jeunes arbres

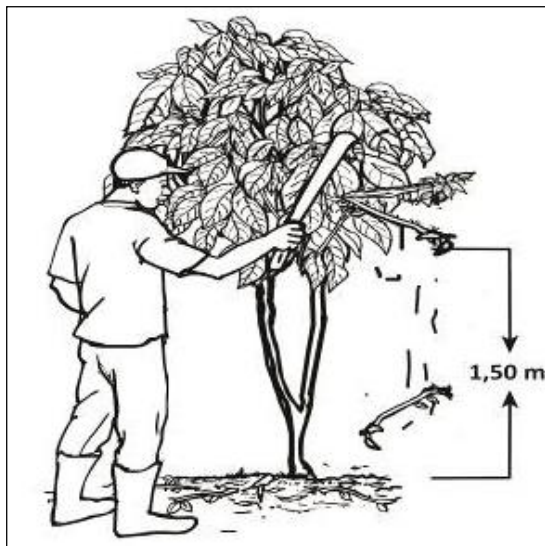

Pour une bonne production du cacaoyer, je taille ses branches au niveau du tronc à une hauteur de 1,50 m pour obtenir la forme d'une couronne. Je fais cela à partir de la 3<sup>ème</sup> et 4<sup>ème</sup> année avant le début des pluies aux mois de Janvier et Février.

Tous les 2 à 3 mois je supprime avec un sécateur, les gourmands et les ramifications secondaires tombantes qui poussent le long du tronc dans ma cacaoyère. J'élimine les parties affectées par les insectes, maladies et plantes parasites. Cette taille permet un meilleur éclairage de la parcelle. Cela réduit les attaques des champignons et insectes. J'utilise donc moins de fongicides et d'insecticides.

**A partir de la 3<sup>ème</sup> et 4<sup>ème</sup> Année**

Jan	Fév	Mars	Avril	Mai	Juin	Juil	Août	Sept	Oct	Nov	Déc
<input type="checkbox"/>	<input type="checkbox"/>										

## 15. Désherbage



Je défriche les mauvaises herbes qui poussent dans ma cacaoyère. Je fais cela pour que ma plantation soit aérée et pour que mon cacaoyer pousse bien.

Je défriche avant et pendant la saison pluvieuse pour réduire les maladies dues aux insectes et à la pourriture brune.

Je fais 3 passages par an : avril et mai, juillet et août, septembre et octobre.

**1<sup>ère</sup>, 2<sup>ème</sup>, 3<sup>ème</sup> et 4<sup>ème</sup> Année**

Jan	Fév	Mars	Avril	Mai	Juin	Juil	Août	Sept	Oct	Nov	Déc
			<input type="checkbox"/>	<input type="checkbox"/>		<input type="checkbox"/>	<input type="checkbox"/>	<input type="checkbox"/>	<input type="checkbox"/>		

## 16. Faire la récolte sanitaire



J'observe le développement des cabosses à partir de la 2<sup>ème</sup>, 3<sup>ème</sup> et 4<sup>ème</sup> année.

Dès que je vois des cabosses pourries (avec pourriture brune), je les élimine.

Je les fais brûler en dehors de la cacaoyère. Je m'assure que je fais des feux contrôlés.

**2<sup>ème</sup>, 3<sup>ème</sup> et 4<sup>ème</sup> Année**

Jan	Fév	Mars	Avril	Mai	Juin	Juil	Août	Sept	Oct	Nov	Déc
			<input type="checkbox"/>	<input type="checkbox"/>		<input type="checkbox"/>	<input type="checkbox"/>		<input type="checkbox"/>	<input type="checkbox"/>	

## 17. Utiliser les pesticides en toute sécurité

Les insectes et les fongicides sont très dangereux pour la santé des personnes et pour l'environnement.

Je respecte et fait respecter par mes ouvriers les règles d'utilisation des produits phytosanitaires (pesticides) en toute sécurité ci-dessous :

1. J'utilise seulement des produits phytosanitaires homologués par le Ministère de l'Agriculture et du Développement Rural
2. Je lis l'étiquète du produit pour comprendre le dosage et l'utilisation correcte ;
3. Je porte des équipements de protection individuelle appropriés (cache –nez, pantalon, chemise manches longues, gangs); mes ouvriers aussi les portent.
4. J'évite que d'autres personnes sans équipements de protection individuelle (EPI) me rejoignent dans le champ pendant le traitement.
5. J'applique toujours les produits dans le sens de la direction du vent; pour cela, je jette en l'air la poussière ou la cendre pour connaître la direction du vent.
6. Je ne mange pas, ne boit pas, ne fume pas pendant l'application des pesticides, mes ouvriers non plus.
7. Je maintiens mes appareils de traitements (pulvérisateur) en bon état pour avoir le dosage correct.
8. J'enterre les emballages vides, loin des points d'eau.
9. La pulvérisation des produits est un travail des adultes et non des enfants.
10. Les enfants ne touchent pas aux pesticides et ne sont pas présents lors de la pulvérisation.
11. Je mets une banderole rouge à l'entrée du champ pour signaler qu'un traitement vient d'être réalisé.
12. Après l'application, je change et lave mes habits et je me lave bien avant de manger.



**Équipement de protection individuelle (EPI)**

**Attention !**

**J'utilise seulement les pesticides homologués avec une notice que je peux lire et comprendre**

**Avantages:**

Mes plants sont en bonne santé et donnent une bonne récolte

Mes ouvriers et moi-même ne courons pas de risque d'intoxication

Il n'y aura pas de danger pour l'environnement, ma famille, mes enfants et pour les personnes qui consomment mes produits

## 18. Appliquer les fongicides

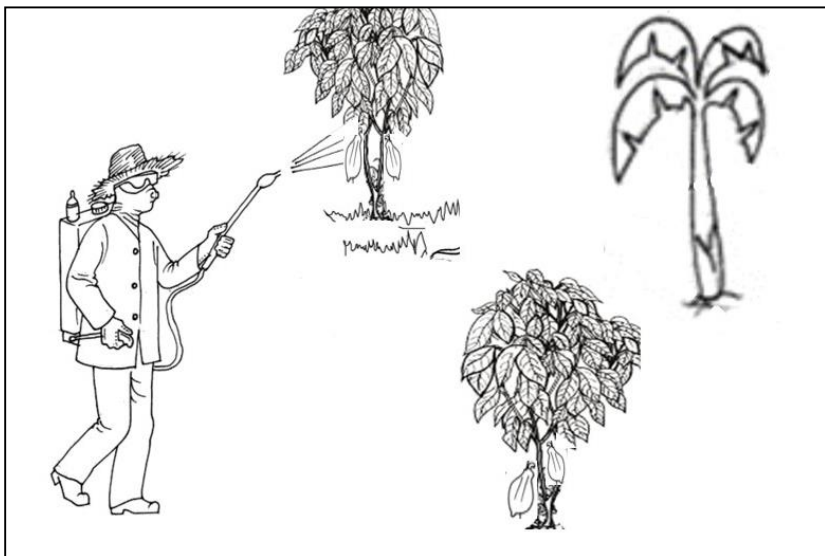

Lorsque ma plantation est attaquée par la pourriture brune, je commence d'abord par la récolte sanitaire (chapitre 16).

Ensuite, je traite en saison des pluies (dès le démarrage des pluies) à l'aide d'un pulvérisateur. Je commence d'abord à traiter les cabosses proches du sol.

Lorsque les pluies sont abondantes, je traite aussi les cabosses du haut. Je fais le traitement une fois toutes les trois semaines, car en saison de pluies de nouvelles cabosses se forment et il faut les protéger. Les autres qui grandissent ont aussi besoin d'être traitées. Plutôt, la plantation est protégée, mieux ça vaut.

**2<sup>ème</sup>, 3<sup>ème</sup> et 4<sup>ème</sup> année**

Jan	Fév	Mars	Avril	Mai	Juin	Juil	Août	Sept	Oct	Nov	Déc
						<input type="checkbox"/>	<input type="checkbox"/>				



## 19. Les fongicides homologués contre la pourriture brune

Si je dois traiter, j'utilise un de ces produits avec la dose de 50g par pulvérisateur de 15 litres.

Nom du produit et de l'entreprise	Matière active	Dose/ pulvérisateur 15l d'eau	Fréquence et période de traitement
RIDOMIL PLUS 72 WP	Metalaxyl 120g/kg + Cuivre 600g/kg	50g	Avant les premiers symptômes de la maladie. Continuer à intervalle de 3 semaines entre chaque traitement
METALMR72 WP	Metalaxyl 120g/kg		

Je respecte les normes et recommandations sur l'utilisation de pesticides (chapitre 17). Je n'applique pas quand il y a trop de vent et de soleil. Sur la page suivante, j'ai listé les fongicides homologués contre les maladies.

## 20. Lutter contre les insectes

Les insectes mangent les feuilles les jeunes cacaoyers, ils piquent les troncs, ils mangent les bourgeons. J'observe régulièrement s'il y a des attaques d'insectes :

- Entre 5 et 25 arbres sur 100 arbres, je traite la partie de la parcelle attaquée
- A plus de 25 arbres sur 100, je traite la parcelle entière.

J'applique ACTARA 25 WG à 4 grammes par pulvérisateur de 15 litres.

Je fais le traitement dans ma cacaoyère tôt le matin d'une journée ensoleillée ou en soirée après le coucher du soleil quand les insectes sont encore sur le tronc des arbres. Je le fais pendant les périodes de Janvier –Février et Juillet - Août

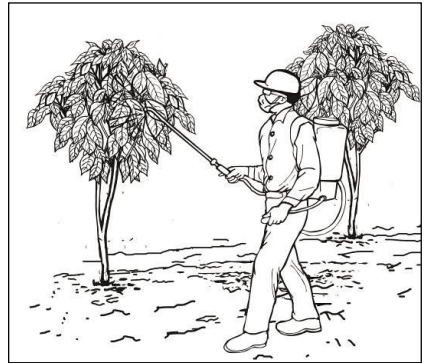

Nom du produit et de l'entreprise	Matière active	Dose par pulvérisateur 15l d'eau	Fréquence et période de traitement
ACTARA 25 WG	Thiaméthoxam 250g/kg	4 g	1 Traitement /an en saison des pluies 1 Traitement /an en saison sèche.

**1<sup>ère</sup>, 2<sup>ème</sup>, 3<sup>ème</sup> et 4<sup>ème</sup> Année**

Jan	Fév	Mars	Avril	Mai	Juin	Juil	Août	Sept	Oct	Nov	Déc
<input type="checkbox"/>	<input type="checkbox"/>					<input type="checkbox"/>	<input type="checkbox"/>				

## 21. Récolter le plantain et le cacao



Je récolte dans ma cacaoyère les rejets de bananier plantain et les régimes de plantain à partir du mois de Septembre de la 2<sup>ème</sup> année et pendant 3 ans.

Quand les cabosses commencent à mûrir (jaune), je commence à récolter le cacao au cours de la 3<sup>ème</sup> année. Je coupe les cabosses avec prudence. Ainsi le cacaoyer produira beaucoup de fleurs la campagne suivante.

Les rendements vont aller croissant. Lorsque tout mon hectare replanté entrera en pleine production, j'aurai des rendements pouvant atteindre 1.200kg à l'hectare.

### A partir de la 2<sup>ème</sup> Année

Jan	Fév	Mars	Avril	Mai	Juin	Juil	Août	Sept	Oct	Nov	Déc
								<input type="checkbox"/>	<input type="checkbox"/>	<input type="checkbox"/>	<input type="checkbox"/>

## 22. Gérer l'argent



Pour savoir si je gagne ou je perds avec la replantation, j'enregistre toujours pour ma parcelle de cacao :

1. les sorties d'argent pour les achats d'intrants et la main d'œuvre ;
2. les entrées d'argent des ventes de cacao.

Je planifie avec mon épouse les dépenses du ménage, de la ferme et de la scolarisation de nos enfants.

**1<sup>ère</sup>, 2<sup>ème</sup>, 3<sup>ème</sup> et 4<sup>ème</sup> Année**

Jan	Fév	Mars	Avril	Mai	Juin	Juil	Août	Sept	Oct	Nov	Déc
<input type="checkbox"/>	<input type="checkbox"/>	<input type="checkbox"/>	<input type="checkbox"/>	<input type="checkbox"/>	<input type="checkbox"/>	<input type="checkbox"/>	<input type="checkbox"/>	<input type="checkbox"/>	<input type="checkbox"/>	<input type="checkbox"/>	<input type="checkbox"/>

## 23. Qui fait la meilleure affaire?

**Mon voisin Mbida**, fais la replantation de 1 ha de cacaoyer sur 4 ans dont  $\frac{1}{4}$  ha par an. Il n'utilise pas le bananier plantain comme arbre d'ombrage. Il utilise les plants tout venant qui développent lentement et ont des rendements faibles. Il ne fertilise pas. Il ne traite pas sa cacaoyère avec les insecticides et fongicides aux doses recommandée. Bref, il n'utilise pas les Bonnes Pratiques Agricoles.

Voici sa production, ses sorties et entrées d'argent ainsi que son profit pour chaque année.

<b>Champ de Mbida</b>	<b>Année 1</b>	<b>Année 2</b>	<b>Année 3</b>	<b>Année 4</b>	<b>Année 5</b>
<i>Production de cacao (kg/ha)</i>	375	275	165	70	105
<b>1. Sorties d'argent</b>	87.250	86.500	87.300	80.800	25.120
<b>2. Entrée d'argent</b>	450.000	330.000	198.000	84.000	126.000
<b>3. Profit annuel</b>	<b>362.750</b>	<b>243.500</b>	<b>110.700</b>	<b>3.200</b>	<b>100.880</b>
<b>Profit total (FCFA/ha)</b>					<b>821.030</b>

**Après 5 ans, Mbida a pu faire un profit total de 821.030 FCFA.**

Champ de Mbida (1 ha de replantation)	Unité	Prix / unité	Année 1	Année 2	Année 3	Année 4	Année 5
<b>1. Sorties d'argent</b>							
<b>Intrants et services</b>							
Plants cacaoyers	Plants		300	300	300	300	0
	FCFA	100	30.000	30.000	30.000	30.000	0
Insecticides cacao	Litre		0,50	0,50	1,00	1,00	1,00
	FCFA	7000	3.500	3.500	7.000	7.000	7.000
Fongicides	Sachets		5	10	12	12	12
	FCFA	650	3.250	6.500	7.800	7.800	7.800
Sacs	Sacs		6	4	3	1	2
	FCFA	500	3.500	2.500	1.500	500	1.000
Transport	FCFA / sac	500	3.500	2.500	1.500	500	820
<b>Coût Intrants et services</b>	FCFA		<b>43.750</b>	<b>45.000</b>	<b>47.800</b>	<b>45.800</b>	<b>16.620</b>
<b>Travaux</b>							
Abattage, défrichage	FCFA	1.000/HJ	8.000	8.000	8.000	8.000	0
Piquetage			0	0	0	0	0
Trouaison			15.000	15.000	15.000	15.000	0
Planting			5.000	5.000	5.000	5.000	0
Récolte sanitaire			1.500	2.000	3.000	3.000	3.000
Récolter			4.000	3.500	2.500	1.000	1.500
Ecabosser, fermenter, sécher, stocker			10.000	8.000	6.000	3.000	4.000
<b>Coûts de main d'œuvre</b>	FCFA		<b>43.500</b>	<b>41.500</b>	<b>39.500</b>	<b>35.000</b>	<b>8.500</b>
<b>Total sorties d'argent</b>	FCFA		<b>87.250</b>	<b>86.500</b>	<b>87.300</b>	<b>80.800</b>	<b>25.120</b>
Production cacaoyers vieux	kg		375	250	125	0	0
Production cacaoyers nouveaux	kg		0	25	40	70	105
<b>Production de cacao</b>	kg/ha		<b>375</b>	<b>275</b>	<b>165</b>	<b>70</b>	<b>105</b>
<b>2. Entrée d'argent</b>							
Production du cacao X prix	FCFA/ha	1200	450.000	330.000	198.000	84.000	126.000
<b>3. Perte ou Profit</b>							
Entrées moins Sorties d'argent	FCFA/ha		<b>362.750</b>	<b>243.500</b>	<b>110.700</b>	<b>3.200</b>	<b>100.880</b>

Moi, **Atangana**, je fais la replantation de 1 ha de cacaoyer sur 4 ans dont ¼ ha par an. J'utilise la semence hybride. Je fertilise ma cacaoyère et j'utilise efficacement les insecticides et les fongicides.

Je plante les plants améliorés de bananier plantain comme arbre d'ombrage pour augmenter mes revenus. J'utilise les insecticide/ nématocides et les engrais sur ma bananeraie. Je conduis mon champ de bananier sur 3 cycles.

Voici ma production, mes sorties et entrées d'argent ainsi que le profit pour chaque année

<b>Champ de Atangan</b>	<b>Année 1</b>	<b>Année 2</b>	<b>Année 3</b>	<b>Année 4</b>	<b>Année 5</b>
<i>Production de cacao (kg/ha)</i>	375	310	335	330	519
<i>Rejets plantain</i>	0	300	600	900	1200
<i>Régimes plantain</i>	0	250	500	750	750
<b>1. Sorties d'argent</b>	<b>355.000</b>	<b>512.250</b>	<b>716.750</b>	<b>932.750</b>	<b>743.500</b>
<b>2. Entrée d'argent</b>	<b>450.000</b>	<b>947.000</b>	<b>1.552.000</b>	<b>2.121.000</b>	<b>2.422.800</b>
<b>3. Profit</b>	<b>95.000</b>	<b>434.750</b>	<b>835.250</b>	<b>1.188.250</b>	<b>1.679.300</b>
<b>Profit total (FCFA/ha)</b>					<b>4.232.550</b>

**Après 5 ans, mon profit total est 4.232.550 FCFA et mes cacaoyers hybrides entrent en pleine production avec des bons les années qui suivent.**

Champ de Atangana (1 ha de replantation)	Unité	Prix / unité	Année 1	Année 2	Année 3	Année 4	Année 5
<b>1. Sorties d'argent</b>							
<b>Intrants et services</b>							
Plants cacaoyers	Plants		300	300	300	300	0
	FCFA	150	45.000	45.000	45.000	45.000	0
Rejets plantain	rejets		300	300	300	300	0
	FCFA	250	75.000	75.000	75.000	75.000	0
Insecticides cacao	Litre		0,50	0,50	1,00	1,00	1,00
	FCFA	7.000	3.500	3.500	7.000	7.000	7.000
Fongicides cacao	Sachets		10	15	25	25	25
	FCFA	650	6.500	9.750	16.250	16.250	16.250
Insecticides-nématicides	Sacs à 15kg		1,00	1,50	2,00	3,00	2,00
	FCFA	45.000	45.000	67.500	90.000	135.000	90.000
Engrais plantain	sacs à 50kg		1,50	2,50	3,50	4,50	3,50
	FCFA	25.000	37.500	62.500	87.500	112.500	87.500
Engrais cacao	sacs à 50kg		2,00	4,00	7,50	11,00	13,00
	FCFA	25.000	50.000	100.000	187.500	275.000	325.000
Sacs pour cacao	Sacs		5	4	3	5	5
	FCFA	500	2.500	2.000	1.500	2.500	2.500
Transport cacao	FCFA / sac	500	2.500	2.000	1.500	2.500	2.500
Transport régimes plantain	FCFA/rég.	100	0	25.000	50.000	75.000	75.000
<b>Coût Intrants et services</b>	FCFA		<b>267.500</b>	<b>392.250</b>	<b>561.250</b>	<b>745.750</b>	<b>605.750</b>
<b>Travaux</b>							
Abattage, défrichage			5.000	5.000	5.000	5.000	0
Piquetage			2.000	2.000	2.000	2.000	0
Trouaison			15.000	15.000	15.000	15.000	0
Planting cacao			5.000	5.000	5.000	5.000	0
Planting plantain			4.000	4.000	4.000	4.000	0
Récolte sanitaire et pulvérisation	FCFA	1.000/HJ	10.000	10.000	10.000	10.000	10.000
Entretien de la bananeraie*			21.000	42.000	63.000	82.000	63.000
Desherbage			10.000	10.000	10.000	10.000	10.000
Fertilisation cacaoyers et plantain			2.000	4.000	6.000	8.000	6.000
Récolte cacao			4.500	3.500	3.500	3.500	5.000
Récolte régimes plantain			0	12.500	25.000	37.500	33.750
Ecobossage, fermentation, séchage et stockage			9.000	7.000	7.000	5.000	10.000
<b>Coûts de main d'œuvre</b>	FCFA		<b>87.500</b>	<b>120.000</b>	<b>155.500</b>	<b>187.000</b>	<b>137.750</b>
<b>Total sorties d'argent</b>	FCFA		<b>355.000</b>	<b>512.250</b>	<b>716.750</b>	<b>932.750</b>	<b>743.500</b>
Production cacaoyers vieux	kg		375	250	125	0	0
Production cacaoyers nouveaux	kg		0	60	210	330	519
<b>Production de cacao</b>	kg/ha		<b>375</b>	<b>310</b>	<b>335</b>	<b>330</b>	<b>519</b>
<b>Rejets plantain</b>	rejets		<b>0</b>	<b>300</b>	<b>600</b>	<b>900</b>	<b>1200</b>
<b>Régimes plantain</b>	Régimes		<b>0</b>	<b>250</b>	<b>500</b>	<b>750</b>	<b>750</b>
<b>2. Entrée d'argent</b>							
Production du cacao X prix	FCFA/ha	1.200	450.000	372.000	402.000	396.000	622.800
Production rejets X prix	FCFA/ha	250	0	75.000	150.000	225.000	300.000
Régimes X prix	FCFA/ha	2.000	0	500.000	1.000.000	1.500.000	1.500.000
<b>Entrée totales d'argent</b>	FCFA/ha		<b>450.000</b>	<b>947.000</b>	<b>1.552.000</b>	<b>2.121.000</b>	<b>2.422.800</b>
<b>3. Perte ou Profit</b>							
Entrées moins Sorties d'argent / an	FCFA/ha		<b>95.000</b>	<b>434.750</b>	<b>835.250</b>	<b>1.188.250</b>	<b>1.679.300</b>



## 24. Scolariser les enfants



Mes enfants n'exercent pas de travaux durs, pénibles et dangereux dans la cacaoyère. Je n'utilise pas les enfants d'autres personnes pour des travaux durs et dangereux.

Bon producteur et entrepreneur que je suis, j'envoie mes enfants à l'école. Quand ils rentrent de l'école, ils font leurs devoirs pour avoir des bonnes notes.

Je gère l'argent avec mon épouse de façon à pouvoir payer leur scolarité et les fournitures scolaires sans retard.

1<sup>ère</sup>, 2<sup>ème</sup>, 3<sup>ème</sup> et 4<sup>ème</sup> année

Jan	Fév	Mars	Avril	Mai	Juin	Juil	Août	Sept	Oct	Nov	Déc
<input type="checkbox"/>								<input type="checkbox"/>		<input type="checkbox"/>	

## Au revoir et bonne chance



Chers amies et amis,

Maintenant, vous connaissez tous mes secrets sur la replantation de la culture de cacao.

Faites comme moi, faites de bonnes affaires avec la production du cacao de qualité.

Je vous souhaite bonne chance et beaucoup de succès.

A bientôt, votre ami Atangana.

## 25. Les contacts des fournisseurs d'intrants

<b>Membres de CropLife Cameroun</b>	<b>Téléphone☎</b>
Agrochem	233 42 58 71 699 89 0131
AfricAware	233 09 49 56 233 42 05 57
Fimex	233 39 23 74 697 89 61 31
ADER (LDC)	233 39 91 16 233 39 16 39
Jaco	222 22 13 71 222 23 16 24
VELIA	233 16 18 43
Syngenta	233 42 24 43 233 43 35 17
Yara	233 40 59 95 233 40 60 37

<b>Revendeurs</b>	<b>Lieux</b>	<b>Téléphone☎</b>
Agri-shop	Yaoundé, Obala	222 22 43 77
Farmer's store	Kumba	233 35 40 56
La maison du paysan	Yaoundé, Obala	222 22 44 77
Sim's agro	Yaoundé	677 73 62 66
Nzoukou	Yaoundé	699 86 31 17
Paysan plus	Bafoussam	694 03 92 02
GicPhytoma	Bafoussam	696 07 24 26
Agro qualité	Foumbot	699 68 26 78
Le Jardin	Foumbot	699 68 47 83
Ets ami des agriculteurs	Kongsamba	677 82 03 71
Agri promo	Mbanga	697 13 64 71

## Contributions à l'édition

### Contenu

---

Honoré Désiré Ongono Koa, Pierre Makondo, Programme de Développement et de Valorisation des Racines, des Tubercules et du Plantain (PDVRTP), MINADER/Cameroun

GIZ/Sustainable Smallholder Agri-Business – Cocoa-Food Link Program  
Hell Makong, Merit Buama, Inga Wodoris et Annemarie Matthes,

### Sources d'information

---

PAPA/PRFC :     Projet de Relance Filière Cacao-Café

PSCC :            Projet Semencier Cacao/Café

ONCC :            Office National du Cacao et du Café

IRAD :             Institut de Recherche Agricole pour le Développement

### Illustrations

---

Patrice Ebode Olongo, Cameroun

## Financement de l'impression

---



Mise en oeuvre par

**giz**

Deutsche Gesellschaft  
für Internationale  
Zusammenarbeit (GIZ) GmbH

Sustainable Smallholder Agri-Business  
Cocoa-Food Link Programme

Edition Janvier 2016 © GIZ